

ASUS®

**PB278-serien
LCD-monitor**

Användarhandbok

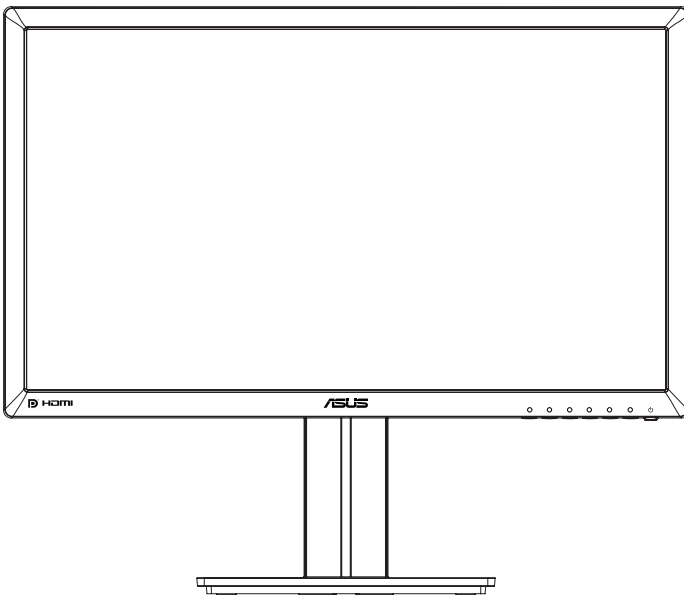

Innehållsförteckning

Meddelanden.....	iii
Säkerhetsinformation.....	iv
Underhåll och rengöring.....	v
1.1 Välkommen!.....	1-1
1.2 Förpackningens innehåll.....	1-1
1.3 Sätta ihop bildskärmen.....	1-2
1.4 Kabelanslutning.....	1-3
1.4.1 LCD-bildskärmens baksida.....	1-3
1.5 Introduktion till bildskärmen.....	1-4
1.5.1 Använda kontrollknapparna.....	1-4
1.5.2 QuickFit-funktionen.....	1-6
2.1 Ta bort armen/stället (för VESA-väggmontering).....	2-1
2.2 Justera bildskärmen.....	2-2
3.1 Skärmmeny (OSD).....	3-1
3.1.1 Hur man rekonfigurerar.....	3-1
3.1.2 Introduktion för funktioner i skärmmenyn.....	3-2
3.2 Specifikationer.....	3-10
3.3 Felsökning (FAQ).....	3-11
3.4 Timinglista som stöds.....	3-12

Copyright © 2014 ASUSTeK COMPUTER INC. Med ensamrätt.

Ingen del av denna manual, inklusive de produkter och programvara som beskrivs i den, får återges, överföras, kopieras eller lagras i ett registreringssystem eller översättas till något språk i någon form eller med några medel, förutom dokumentationen som förvaras av köparen för säkerhetskopiering, utan uttryckligt skriftligt tillstånd från ASUSTeK Computer Inc. ("ASUS").

Produktgarantin eller servicen kommer inte att förlängas om: (1) produkten är reparerad, modifierad eller ändrad, såvida inte sådan reparation, modifiering eller ändring har godkänts skriftligen av ASUS, eller (2) serienumret för produkten är oläsligt eller saknas.

ASUS LEVERERAR DENNA MANUAL "I BEFINTLIGT SKICK" UTAN GARANTI AV NÅGOT SLAG, VARKEN UTTRYCKLIGA ELLER UNDERFÖRSTÅDDA, INKLUSIVE MEN INTE BEGRÄNSAT TILL UNDERFÖRSTÅDDA GARANTIER FÖR FÖR SÄLJBARHET ELLER LÄMPLIGHET FÖR ETT VISST SYFTE. UNDER INGA OMSTÄNDIGHETER SKA ASUS, DESS STYRELSELEDAMÖTER, CHEFER, ANSTÄLLDA ELLER AGENTER HÅLLAS ANSVARIGA FÖR INDIREKTA, SPECIELLA ELLER FÖLJDSKADESTÄND (INKLUSIVE SKADESTÄND FÖR FÖRLUST AV VINST, AFFÄRSVERKSAMHET, ANVÄNDNING ELLER DATA, AVBROTT I AFFÄRSVERKSAMHET OCH LIKANDE) ÄVEN OM ASUS HAR INFORMERATS OM MÖJLIGHETEN ATT SÅDANA SKADESTÄND KAN UPPSTÅ SOM ETT RESULTAT AV DEFEKTER ELLER FEL I DENNA HANDBOK ELLER PRODUKT.

SPECIFIKATIONER OCH INFORMATION I DENNA MANUAL LÄMNAS ENDAST UT SOM INFORMATION OCH KAN ÄNDRAS NÄR SOM HELST UTAN FÖREGÅENDE MEDDELANDE OCH SKALL INTE TOLKAS SOM ETT ÅTAGANDE AV ASUS. ASUS ÅTAR SIG INGET ANSVAR ELLER SKYLDIGHET FÖR FEL ELLER ORIKTIGHETER SOM KAN FÖREKOMMA I DENNA HANDBOK, INKLUSIVE DE PRODUKTER OCH DEN MJUKVARA SOM BESKRIVS HÄRI.

Produkter och företagsnamn i denna manual kan vara registrerade varumärken eller varumärken som tillhör respektive företag och används enbart för identifiering eller förklaring och till ägarens fördel, utan inträngsavsikt.

Meddelanden

Meddelande från Federal Communications Commission

Denna enhet uppfyller del 15 av FCC-reglerna. Användning får ske under följande två villkor:

- Enheten får inte orsaka skadliga störningar och
- Denna enhet måste acceptera alla mottagna störningar, inklusive störningar som kan orsaka oönskade funktioner.

Denna utrustning har testats och befunnits överensstämma med gränserna för en digital enhet av Klass B, enligt del 15 av FCC-reglerna. Dessa begränsningar är utformade för att ge ett rimligt skydd mot skadliga störningar i en heminstallation. Denna utrustning genererar, använder och kan utstråla radiofrekvent energi och om den inte installeras och används i enlighet med tillverkarens instruktioner, kan den orsaka störningar för radiokommunikation. Det finns dock ingen garanti för att störningar inte uppstår i en viss installation. Om denna utrustning orsakar skadliga störningar på radio- eller TV-mottagningen, vilket kan fastställas genom att utrustningen stängs av och slås på, uppmanas användaren att försöka korrigera störningen genom en eller flera av följande åtgärder:

- Rikta om eller flytta mottagarantennen.
- Öka avståndet mellan utrustningen och mottagaren.
- Anslut utrustningen till ett eluttag på en annan krets än den som mottagaren är ansluten till.
- Rådfråga återförsäljaren eller en erfaren radio/TV-tekniker för hjälp.



Som en Energy Star®-partner har vårt företag fastställt att denna produkt följer riktlinjerna enligt Energy Star® för energieffektivitet.

Meddelande från kanadensiska kommunikationsdepartementet

Denna digitala apparat överstiger inte Klass B-gränsvärden för utsläpp av radiobrus från digitala apparater som fastställts i bestämmelserna gällande radiostörningar från kanadensiska kommunikationsdepartementet.

Denna digitala klass B-apparat överensstämmer med direktiv Canadian ICES-003.

Säkerhetsinformation

- Innan bildskärmen installeras läs noga igenom all dokumentation som medföljde förpackningen.
- Förebygg brand eller elstötar genom att inte utsätta bildskärmen för regn eller väta.
- Försök inte att öppna bildskärmshöljet. De farliga spänningarna inuti bildskärmen kan orsaka allvarliga personskador.
- Om strömförsörjningen är trasig, försök inte att reparera den själv. Kontakta en behörig servicetekniker eller din återförsäljare.
- Innan du använder produkten, kontrollera att alla kablar är korrekt anslutna och att strömkablarna inte är skadade. Om du upptäcker någon skada, kontakta omedelbart din återförsäljare.
- Fack och öppningar på baksidan eller ovansidan av höljet är avsedda för ventilation. Blockera inte dessa fack. Placera aldrig produkten i närheten av eller över ett värmeelement eller en värmekälla, om inte en lämplig ventilation tillhandahålls.
- Den bör endast användas ansluten till den sorts strömkälla som anges på etiketten. Om du är osäker på vilken typ av strömförsörjning du har i hemmet, rådfråga din återförsäljare eller ditt elbolag.
- Använd en lämplig strömkontakt som överensstämmer med ditt standarden för ditt lokala elnät.
- Överbelasta inte förgreningsdosor och förlängningssladdar. Överbelastning kan orsaka brand eller elektriska stötar.
- Undvik att utsätta produkten för damm, fukt och extrema temperaturer. Placera inte bildskärmen på platser där den kan bli våt. Placera bildskärmen på en stabil yta.
- Koppla ur enheten vid åskväder eller om den inte ska användas under en längre tid. Detta skyddar den från skada orsakad av spänningssprång.
- Tryck aldrig in föremål eller spill vätska i öppningarna på bildskärmens hölje.
- För att garantera tillfredsställande funktioner, använd endast bildskärmen med UL-märkta datorer med lämpligt konfigurerade uttag märkta 100~240V AC.
- Eluttaget ska installeras nära utrustningen och vara lätt att komma åt.
- Om du får tekniska problem med bildskärmen, kontakta en kvalificerad servicetekniker eller återförsäljaren.
- Se till att ha en jordanslutning innan stickkontakten ansluts till elnätet. Och när du kopplar bort jordanslutning, se till att koppla bort efter att du drar ut stickkontakten ur vägguttaget.

Underhåll och rengöring

- Innan du lyfter eller flyttar på bildskärmen är det bäst att först koppla ifrån kablar och nätsladd. Använd korrekt lyftteknik vid placering av bildskärmen. När du lyfter eller bär bildskärmen, håll i dess kanter. Lyft inte bildskärmen via stativet eller kabeln.
- Rengöring. Stäng av projektorn och dra ur nätsladden. Rengör bildskärmsytan med en dammfri, mjuk trasa. Svåra fläckar kan tas bort med en tygduk som är fuktad med ett mildt rengöringsmedel.
- Undvik att använda ett rengöringsmedel som innehåller alkohol eller aceton. Använd rengöringsmedel avsedda för användning på LCD-skärmar. Spruta aldrig rengöringsmedel direkt på skärmen eftersom det kan droppa in i bildskärmen och orsaka elektriska stötar.

Följande symptom är normala för bildskärmen:

- Skärmen kan flimra vid den första användningen på grund av fluorescerande ljus. Stäng av och slå sedan på strömförsörjningen igen för att se till att flimrandet försvinner.
- Du kan se en ojämn ljusstyrka på skärmen beroende på det skrivbordsmönster som du använder.
- När samma bild visas i flera timmar kan en efterbild av föregående skärm visas efter att du har ändrat bild. Skärmen återhämtar sig långsamt eller så kan du stänga av skärmen i flera timmar.
- När skärmen blir svart eller blinkar, eller inte fungerar längre, kontakta din återförsäljare eller serviceverkstad för att åtgärda det. Försök inte reparera bildskärmen själv!

Praxiser som används i denna manual



WARNING! Information för att förhindra skador på dig själv när du försöker utföra en åtgärd.



WARNING! Information för att förhindra skador på komponenter när du försöker utföra en åtgärd.



VIKTIGT! Information som du MÅSTE följa för att slutföra en åtgärd.



OBS! Tips och ytterligare information för att hjälpa dig att slutföra en åtgärd.

Vart man hittar mer information

Se följande källor för ytterligare information och för produkt- och programuppdateringar.

1. **ASUS webbsidor**

ASUS webbsidor ger uppdaterad information över hela världen för ASUS hårdvaru- och programprodukter. Se <http://www.asus.com>

2. **Ytterligare dokumentation**

Produktförpackningen kan innehålla ytterligare dokumentation som lagts till av din återförsäljare. Dessa dokument är inte en del av den vanliga förpackningen.

1.1 Välkommen!

Tack för att du köpt ASUS® LCD-monitor!

Den senaste LCD-bredbildsskärmen från ASUS ger en tydligare, bredare och ljusstarkare bild tillsammans med en mängd egenskaper som förbättrar din betraktningsupplevelse.

Med dessa egenskaper kan du njuta av bekvämligheten och den njutbara synupplevelsen som monitorn ger dig!

1.2 Förpackningens innehåll

Kontrollera att förpackningen innehåller följande objekt:

- ✓ LCD-monitor
- ✓ Bildskärmsfot
- ✓ Snabbstartsguide
- ✓ Garantikort
- ✓ 1x strömsladd
- ✓ 1x ljudsladd
- ✓ 1x DisplayPort-kabel (tillval)
- ✓ 1x HDMI-kabel (tillval)
- ✓ 1x DVI-kabel (Dual Link) (tillval)
- ✓ 1x VGA-sladd



-
- Om något av ovanstående föremål skadats eller saknas, kontakta återförsäljaren.
-

1.3 Sätta ihop bildskärmen

För att sätta ihop bildskärmen:

1. Placera skärmen på en duk på bordet, montera bas enligt bilden och använd ett mynt för att vrida åt skruven.
2. Placera kabelklämman i hålet på stativet och justera skärmen till en bekväm vinkel.

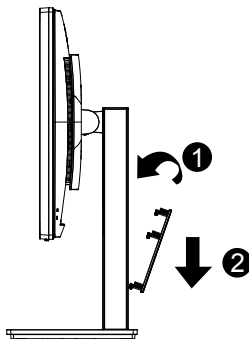
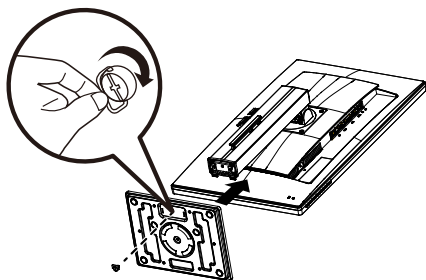

1.4 Kabelanslutning

1.4.1 LCD-bildskärmens baksida

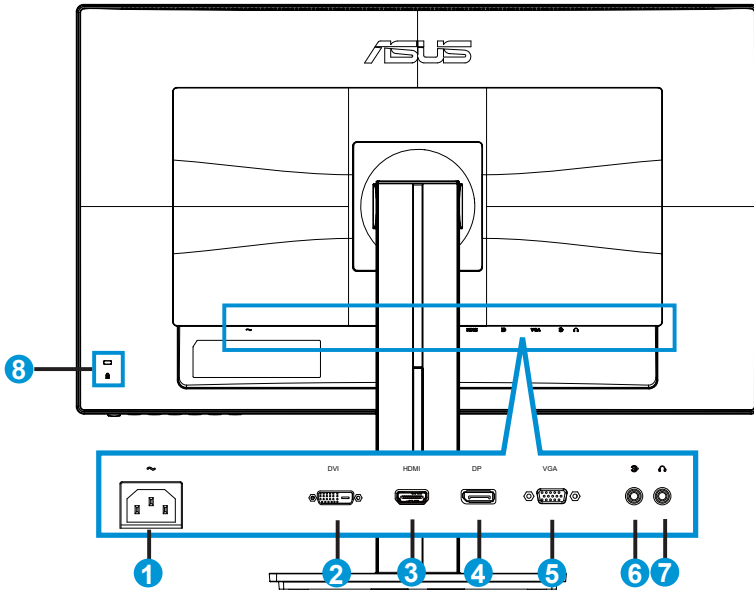

1. Växelströmsingång
2. DVI-port
3. HDMI-port
4. DisplayPort
5. VGA-port
6. Ljudingångsport
7. Hörlursutgångsport
8. Kensington-lås

1.5 Introduktion till bildskärmen

1.5.1 Använda kontrollknapparna



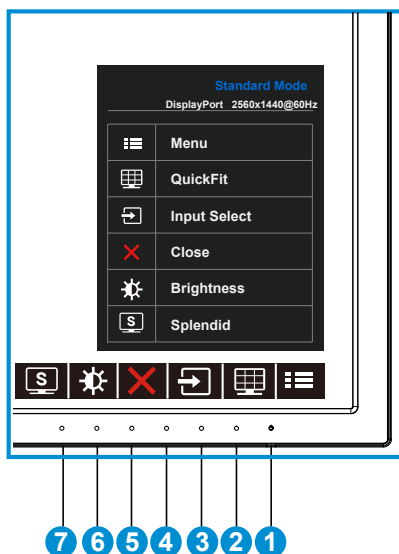

Använd kontrollknapparna på baksidan av bildskärmen för att justera bildinställningar.



1. Strömbrytare/strömindikator:
 - Tryck på den här knappen för att sätta på eller stänga av bildskärmen.
 - Färgdefinitionerna för strömindikatorn är som följer.

Status	Beskrivning
Vit	PÅ
Amber	Standbyläge
AV	AV

2. MENU (meny)-knapp:
 - Tryck på den här knappen för att öppna OSD-menyn (bildskärmsmenyn).
3. QuickFit-knapp:
 - Detta är ett snabbkommando som aktiverar **QuickFit**-funktionen för inriktning.
 - **QuickFit**-funktionen innehåller 6 sidor med vanliga ruttmönster, pappersformat och fotostorlekar. Se sida 1-6 för mer information.

4.  Knapp Input Select (För inmatningsval):
 - Använd denna snabbknapp för att växla ingångssignaler mellan VGA, DVI, HDMI/MHL (endast för PB278QR) och DisplayPort.
5.  Close (stäng)-knapp
 - Avsluta OSD-menyn.
6.  Shortcut Key 1 (Snabbknapp 1)
 - Det här är en Shortcut (snabbknapp). Standardinställningen är Brightness (ljusstyrka).
7.  Shortcut Key 2 (Snabbknapp 2)
 - Det här är en Shortcut (snabbknapp). Standardinställningen är Splendid.

1.5.2 QuickFit-funktionen

QuickFit-funktionen har tre mönster (1) Rutnät (2) Pappersformat (3) Fotostorlek.

1. Rutnätsmönster: underlättar för designers och användare att organisera innehåll och layouter på en sida och uppnå ett konsekvent utseende och känsla.



2. Pappersstorlek: Gör att användarna kan visa deras dokument i verklig storlek på skärmen.

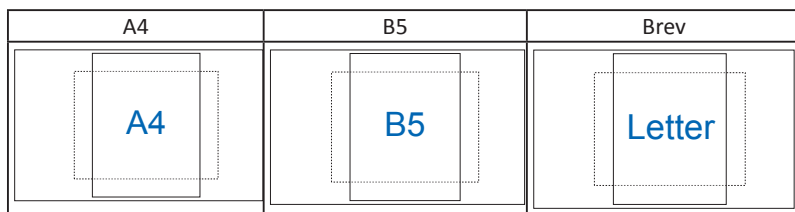

3. Bildstorlek: Möjliggör för fotografer och andra användare att korrekt visa och redigera deras bilder i verklig storlek på skärmen.

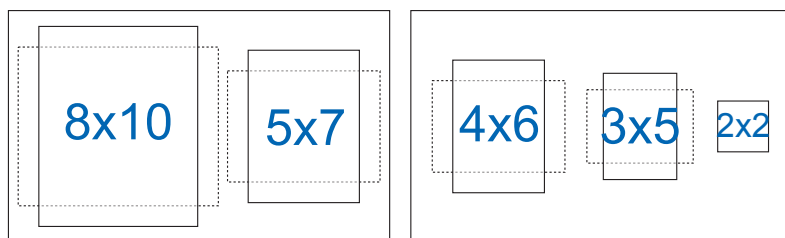

2.1 Ta bort armen/stället (för VESA-väggmontering)

Den avskiljbara ställningen för denna monitor är speciellt konstruerad för VESA väggmontering.

Ta bort armen/stället

1. Koppla ifrån nätsladd och signalkablar. Placera försiktigt bildskärmen med framsidan nedåt på ett rent bord.
2. Använd en skruvmejsel för att ta bort de fyra skruvarna på armen (figur 1) och ta sedan bort armen/ställningen från monitorn (figur 2).



- Vi rekommenderar att du täcker bordsytan med ett mjukt tyg för att undvika att bildskärmen skadas.
- Håll i bildskärmens ställ medan skruvarna avlägsnas.

Figur 1

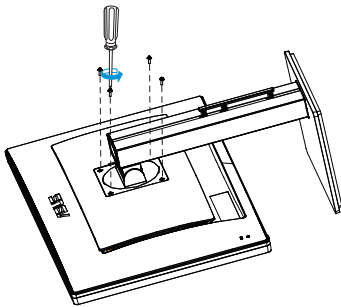

Figur 2

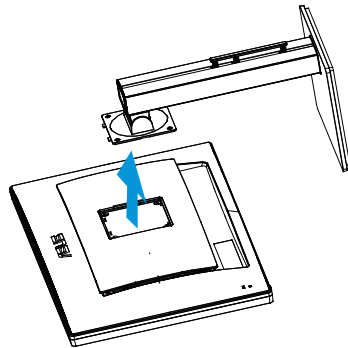

- VESA väggmonteringssatsen (100 x 100 mm) inhandlas separat.
- Endast för användning med UL-märkt väggmonteringssats med minsta vikt-belastning på 28,8 kg (Skruvstorlek: M4 x 10 mm).

2.2 Justera bildskärmen

- För optimal visning rekommenderar vi att du tittar på hela bildskärmsytan och sedan justerar vinkeln till den vinkel du finner bekvämast.
- Håll i ställningen för att förhindra att monitorn faller när du ändrar vinkeln.
- Du kan ställa in monitorns vinkel från $+20^\circ$ till -5° och den tillåter 60° vridningsinställning åt antingen höger eller vänster. Du kan också justera monitorns höjd inom $\pm 12\text{cm}$.

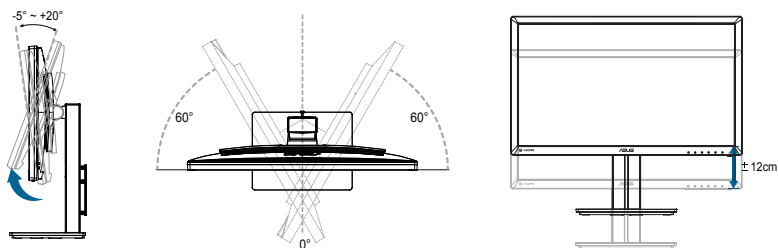

Svänga monitorn

1. Lyft upp monitorn till dess högsta position.
2. Luta monitorn till den maximala vinkeln.
3. Sväng monitorn medurs till den vinkel du önskar.

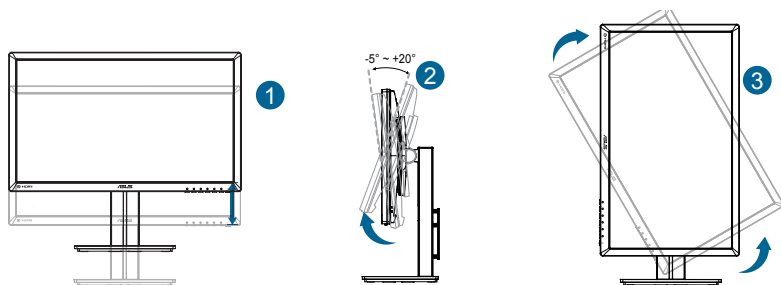

Det är normalt att monitorn skakar lätt medan du ändrar betraktningvinkeln.

3.1 Skärmmeny (OSD)

3.1.1 Hur man rekonfigurerar

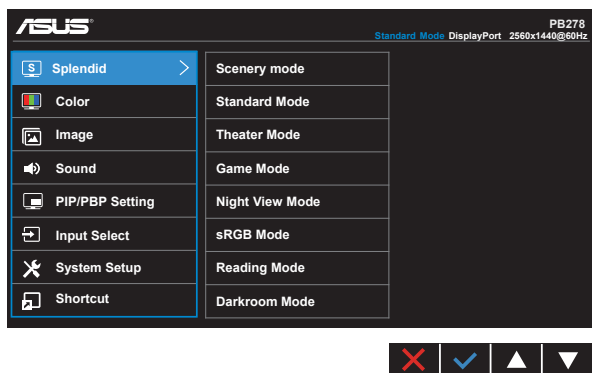

1. Tryck på MENU (meny)-knappen för att aktivera skärmmeny.
2. Tryck på knapparna ▼ och ▲ för att växla mellan alternativen i menyn. När du flyttar från en ikon till en annan markeras alternativets namn.
3. Tryck på knappen ✓ för att välja det markerade alternativet i menyn.
4. Använd knapparna ▼ och ▲ för att välja önskad parameter.
5. Tryck på knappen ✓ för att öppna skjutreglaget och använd sedan knapparna ▼ eller ▲ enligt indikatorerna på menyn för att göra dina ändringar.
6. Välj ↶ för att återgå till föregående meny eller ✓ för att bekräfta och för att återgå till föregående meny.

3.1.2 Introduktion för funktioner i skärmmeny

1. Splendid

Den här funktionen har åtta underfunktioner som du kan välja mellan beroende på dina preferenser. Varje läge har en Reset-funktion (återställningsfunktion) så att du kan behålla dina inställningar eller återgå till det förinställda läget.

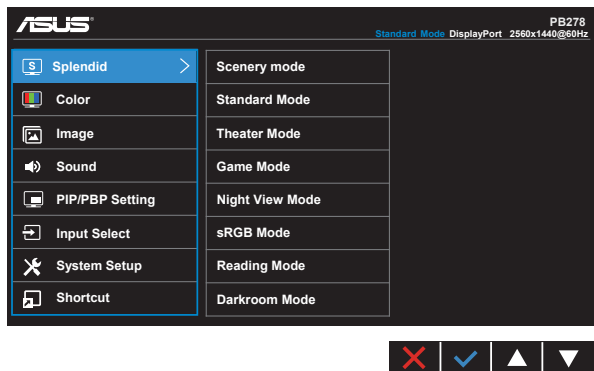

- **Scenery Mode (sceneriläge):** Detta är det bästa valet för visning av landskapsfoton med SPLENDID™-videoförbättringsteknik.
- **Standard Mode (standardläge):** Detta är det bästa valet för redigering av dokument med SPLENDID™-videoförbättringsteknik.
- **Theater Mode (bioläge):** Detta är det bästa valet för filmvisning med SPLENDID™-videoförbättringsteknik.
- **Game Mode (spelläge):** Detta är det bästa valet för att spela spel med SPLENDID™-videoförbättringsteknik.
- **Night View Mode (nattläge):** Detta är det bästa valet för att spela spel med mörka scener eller titta på film med SPLENDID™ videoförbättringsteknik.
- **sRGB Mode (sRGB läge):** Detta är det bästa valet för visning av bilder och grafik från en dator.
- **Reading Mode (Läsläge (endast för PB278QR)):** Det här är det bästa alternativet vid läsning.
- **Darkroom Mode (Mörkrumsläge (endast för PB278QR)):** Det här är det bästa alternativet i en miljö med svagt ljus.



- I Standard Mode (standardläge) kan funktionerna Saturation (färgmättnad), SkinTone (hudton), Sharpness (nyans) och ASCR inte konfigureras av användaren.
- I sRGB kan funktionerna Saturation (färgmättnad), Color Temp. (färgtemperatur), SkinTone (hudton), Sharpness (skärpa), Brightness (ljusstyrka), Contrast (kontrast) och ASCR inte konfigureras av användaren.
- I Reading Mode (läsläge) kan inte funktionerna Saturation (mättnad), SkinTone (hudnyans), Sharpness (skärpa), ASCR, Contrast (kontrast) och Color Temp (färgtemperatur) konfigureras av användaren.

2. Color (färg)

Välj den bildfärg som du gillar i denna funktion.

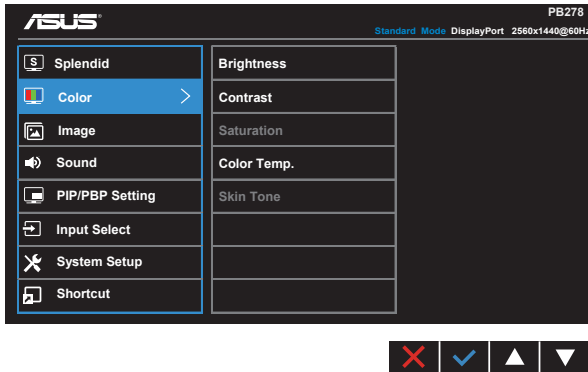

- **Brightness (ljusstyrka):** Justeringsintervallet är från 0 till 100.
- **Contrast (kontrast):** Justeringsintervallet är från 0 till 100.
- **Saturation (mättnad):** Justeringsintervallet är från 0 till 100.
- **Color Temp. (färgtemperatur):** Har tre förinställda färglägen (**Cool (sval)**, **Normal**, **Warm (varm)**) och **User (användare)**-läge.
- **Skin Tone (hudton):** Innehåller tre färglägen: **Reddish (rödaktig)**, **Natural (naturlig)** och **Yellowish (gulaktig)**.



-
- I User Mode (användarläge), kan färgerna R (röd), G (grön) och B (blå) konfigureras av användaren. Justeringsintervallet är från 0-100.
-

3. Image (bild)

Du kan justera Image Sharpness (bildskärpa), Trace Free (spårfri), Aspect Control (bildförhållandekontroll), VividPixel, ASCR, Position (endast VGA), Focus (fokus, endast VGA) och Auto Adjust (autojustering, endast VGA) från denna huvudfunktion.

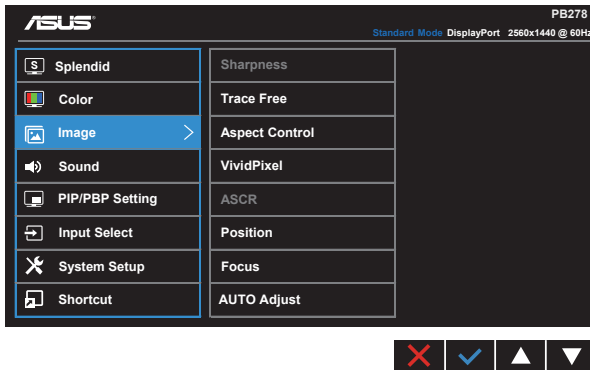

- **Sharpness (skärpa):** Justerar bildens skärpa. Justeringsintervallet är från 0 till 100.
- **Trace Free (spårfri):** Skyndar på svarstiden med Over Drive-teknik. Justeringsintervallet är från långsammare 0 till snabbare 100.
- **Aspect Control (bildförhållandekontroll):** Justerar bildförhållande till "Full", "4:3", "1:1", "Overscan" (överskanning).
- **VividPixel:** ASUS Exclusive Technology som ger en verklighetstrogen visning med kristallklara detaljer. Justeringsintervallet är från 0 till 100.
- **ASCR:** Välj **ON (på)** eller **OFF (av)** för att aktivera eller inaktivera den dynamiska kontrastförhållandefunktionen.
- **Position:** Justerar bildens horisontella position (**H-Position**) och vertikala (**V-Position**). Justeringsintervallet är från 0 till 100 (endast för VGA-inmatning).
- **Focus (Fokus):** Minskar bildbruset i horisontella och vertikala linjer genom att separata justeringar av (**Phase (fas)**) och (**Clock (klocka)**). Justeringsintervallet är från 0 till 100 (endast för VGA-inmatning).
- **AUTO Adjust. (Autojustering):** Justerar automatiskt bilden till dess optimala position, klocka och fas. (Endast tillgänglig för VGA-inmatning)



- Phase (Fas) justerar fasen för pixelklocksignalen. Med en felinställd fasjustering kommer skärmen att visas med horisontella störningar.
- Clock (Klocka) (pixelfrekvens) styr antalet pixlar som skannas av ett horisontellt svep. Om frekvensen inte är korrekt kommer vertikala ränder att visas på skärmen och bilden är inte proportionell.

4. Sound (Ljud)

Justera ljudinställningarna enligt dina önskemål.

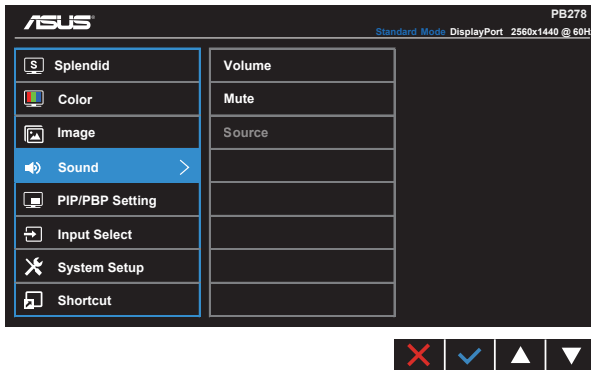

- **Volume (volym):** Justerar utgående volymnivå.
- **Mute (ljud av):** Stäng av utgångsvolymen.
- **Source (källa):** Justerar ljudkälla till "Line in" eller "HDMI/MHL" (endast tillgänglig för HDMI/MHL-ingång och MHL endast för PB278QR); Justerar ljudkälla till "Line in" eller "DisplayPort" (endast tillgänglig för DisplayPort-ingång).

5. PIP/PBP-inställning (endast för PB278QR)

Med PIP-/PBP-inställningarna kan du öppna ett annat underfönster anslutet till en annan videokälla än huvudfönstret för den ursprungliga videokällan.

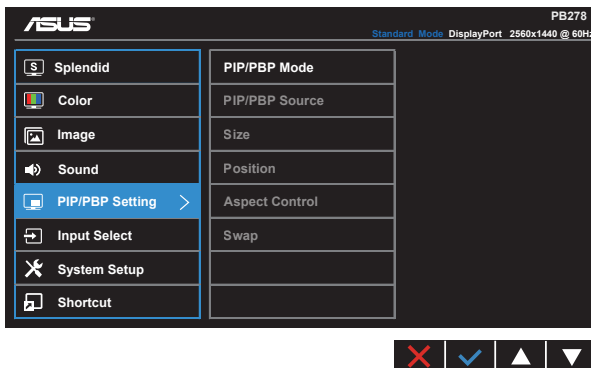

Genom att aktivera denna funktion kan monitorn visa två bilder från två olika bildkällor.

- **PIP/PBP Mode (PIP-/PBP-läge):** Väljer PIP- eller PBP-funktion eller stänger av den.
- **PIP/PBP Source (PIP-/PBP-källa):** Väljer videokälla mellan "VGA", "DVI", "HDMI/MHL" eller "DisplayPort".
- **Size (storlek):** Justerar PIP-storleken till "Small" (liten), "Middle" (mellan), eller "Large" (stor).
- **Position:** Justerar positionen för PIP-underfönstret till "Right-Top" (uppe till höger), "Left-Top" (uppe till vänster), "Right-Bottom" (nere till höger), or "Left-Bottom" (nere till vänster).
- **Aspect Control (bildförhållandekontroll):** Justerar PIP-bildförhållande och automatiskt fönstrets PIP-storlek.
- **SWAP (växla):** Växlar mellan källan i huvudfönstret och delfönstret.

		Huvudfönster			
		VGA	DVI	HDMI/MHL	DisplayPort
Delfönster	VGA		Ja	Ja	Ja
	DVI	Ja		Ja	Ja
	HDMI/MHL	Ja	Ja		Ja
	DisplayPort	Ja	Ja	Ja	

6. Input Select (ingångsval)

Välj ljudinsignal mellan **VGA**, **DVI**, **HDMI / MHL** (endast för PB278QR) eller **DisplayPort**

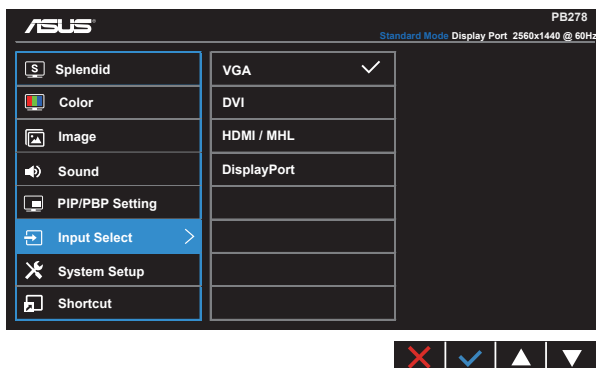

7. System Setup (systeminställning)

Justerar systemkonfigurationen.

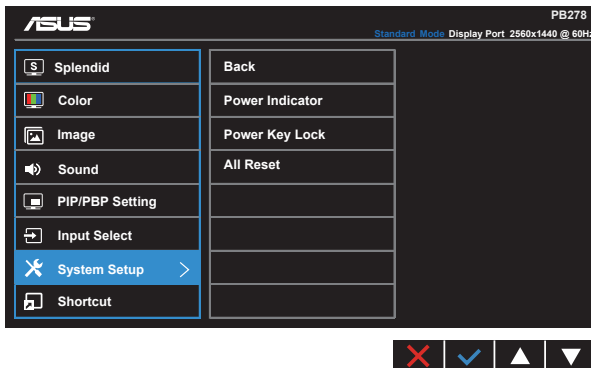
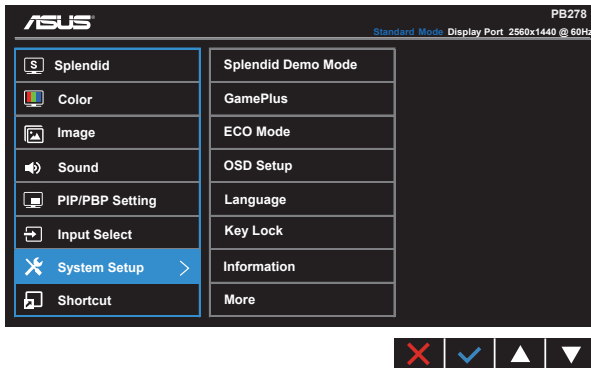

- **Splendid Demo Mode (Splendid demoläge):** Aktivera demoläget för Splendid-funktionen.
- **GamePlus:** GamePlus-funktionen erbjuder ett verktyg och skapar en bättre spelmiljö när du spelar olika typer av spel. Aimpoint-funktionen är särskilt utformad för nya spelare eller nybörjare intresserade av förstapersonsskjutare (FPS).

För att aktivera GamePlus:

- Välj **ON (på)** för att gå till GamePlus-huvudmenyn.
- Tryck på ◀ och ▶ för att välja mellan Aimpoint och Timer.

- Tryck på ✓ för att bekräfta den funktion du väljer. Tryck på ↶ för att gå tillbaka. Tryck på ✗ för att stänga av och avsluta.

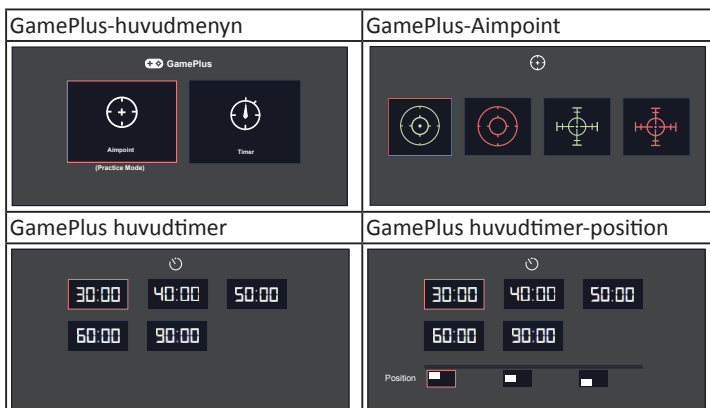

- **ECO Mode (energisparläge):** Aktivera eco-läget för att spara energi.
- **OSD Setup (OSD-inställningar):** Justerar **OSD Timeout (tidsgräns)**, **DDC/CI** och **Transparency (genomsynlighet)** för OSD-skärmen.
- **Language (språk):** Välj OSD-språk. Valen är: **engelska, franska, tyska, spanska, Italienska, holländska, ryska, traditionell kinesiska, förenklad kinesiska, japanska, persiska, thailändska, indonesiska, polska, turkiska, portugisiska, tjeckiska, kroatiska, ungerska, rumänska** och **koreanska**.
- **Key Lock (tangentlås):** Avaktivera alla knappfunktioner. Tryck på den andra knappen till höger under mer än fem sekunder för att inaktivera knapplåset.
- **Information:** Visa information om bildskärmen.
- **More (mer):** Gå till nästa sida av systeminställningarna.
- **Back (tillbaka):** Gå till föregående sida av systeminställningarna.
- **Power Indicator (strömindikator):** Slår på/stänger av ström-LED.
- **Power Key Lock (läs strömknapp):** För att avaktivera/aktivera strömknappen
- **All Reset (återställa alla):** Väljer "Yes (ja)" för att återställa alla inställningar till de förhandsinställda fabriksvärdena.

8. Shortcut (snabbknapp)

Om du väljer det här alternativet kan du ställa in två snabbknappar.

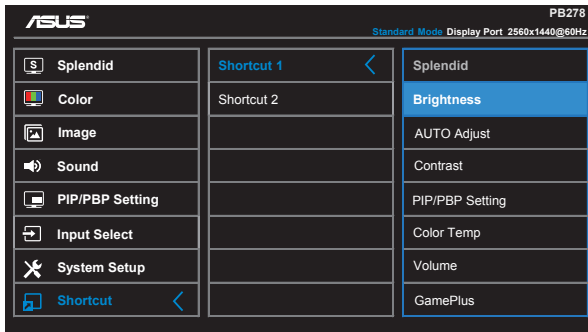

- **Shortcut 1 (snabbknapp 2):** Du kan välja mellan "Splendid", "Brightness" (ljusstyrka), "AUTO Adjust." (autojustering), "Contrast" (kontrast), "PIP/PBP", "Color Temp." (färgtemperatur), "Volume" (volym) och "GamePlus" som snabbknapp. Standardinställningen är Brightness (ljusstyrka).
- **Shortcut 2 (snabbknapp 2):** Du kan välja mellan "Splendid", "Brightness" (ljusstyrka), "AUTO Adjust." (autojustering), "Contrast" (kontrast), "PIP/PBP", "Color Temp." (färgtemperatur), "Volume" (volym) och "GamePlus" som snabbknapp. Standardinställningen är Splendid.

3.2 Specifikationer

Modell	PB278Q/PB278QR
Panelstorlek	27,0" W (68,6 cm)
Högsta upplösning	1920x1080 (VGA); 2560 x 1440 (DVI, HDMI, DP)
Ljusstyrka (typ.)	300cd/m ²
Inbäddat kontrastförhållande (typ.)	1000:1
Betraktningvinkel (CR=10)	178°(V); 178°(H)
Skärmfärger	16,7 M (Äkta 8bit)
Svarstid	5ms (grått till grått)
Satellithögtalare	3W x 2 stereo
Hörlursutgång	Ja
Ljud från HDMI	Ja
HDMI-ingång	Ja
DVI-inmatning	DVI (dual link) med HDCP
D-sub-ingång	Ja
DisplayPort-ingång	Ja
Ljudlinjeingång	Ja
Strömförbrukning PÅ	< 60W*
Obs!	*Baserat på Energy Star-standarden 6.0
Chassifärg	Svart
Energisparläge	< 0,5W
Avstängningsläge	< 0,5W
Lutning	-5° ~ +20°
Vridningsvinkel:	+60°~-60°
Pivot(vinkel/riktning)	90° (medurs)
Höjdjustering (mm)	Ja (0~120mm)
VESA väggmontering	Ja (100mm x 100mm)
Fys. Mått (BxHxD)	643 x 552,3 x 218 mm
Förpackningens mått (BxHxD)	755 x 224 x 470 mm
Nettovikt (ca.)	7,8 kg
Bruttovikt (ca.)	11 kg
Spänning	Växelström:100-240V(inbyggd)

3.3 Felsökning (FAQ)

Problem	Möjlig lösning
Strömindikatorn är inte PÅ	<ul style="list-style-type: none">Tryck på -knappen för att kontrollera om skärmen är PÅ.Kontrollera att strömkabeln är korrekt ansluten till skärmen och eluttaget.Kontrollera strömindikator-funktionen i OSD-huvudmenyn. Välj "ON" (på) för att slå på strömindikatorn.
Strömindikatorn lyser gult och ingen bild syns	<ul style="list-style-type: none">Kontrollera att skärmen och datorn är PÅ.Se till att signalkabeln är korrekt ansluten till skärmen och datorn.Inspektera signalkabeln och kontrollera att ingen av stiften är böjda.Anslut datorn till en annan tillgänglig skärm för att kontrollera att datorn fungerar korrekt.
Skärmbilden är för ljus eller mörk	<ul style="list-style-type: none">Justera Contrast (kontrast) och Brightness (ljusstyrka) i skärmmenyn.
Skärmbilden studsar eller ett vågmönster förekommer i bilden	<ul style="list-style-type: none">Se till att signalkabeln är korrekt ansluten till skärmen och datorn.Flytta undan elektroniska enheter som kan orsaka elektriska störningar.
Skärmbilden uppvisar färgdefekter (vitt ser inte vitt ut)	<ul style="list-style-type: none">Inspektera signalkabeln och kontrollera att ingen av stiften är böjda.Utför återställning via skärmmenyn.Justera R/G/B-färginställningarna eller välj Color Temperature (färgtemperatur) via skärmmenyn.
Inget ljud eller ljudet är lågt	<ul style="list-style-type: none">Kontrollera att ljudkabeln är ordentligt ansluten till bildskärmen.Justera volyminställningen både på bildskärmen och datorn.Se till att datorns ljudkort är korrekt installerat och aktiverat.Kontrollera att ljudkällan är korrekt i OSD-menyn.

3.4 Timinglista som stöds

Datorstödd primörtid

Upplösning	Uppdateringsintervall	Horisontell frekvens
640x480	60Hz	31,469kHz
640x480	72Hz	37,861kHz
640x480	75Hz	37,5kHz
800x600	56Hz	35,156kHz
800x600	60Hz	37,879kHz
800x600	72Hz	48,077kHz
800x600	75Hz	46,875kHz
1024x768	60Hz	48,363kHz
1024x768	70Hz	56,476kHz
1024x768	75Hz	60,023kHz
1152x864	75Hz	67,5kHz
1280x960	60Hz	60kHz
1280x1024	60Hz	63,981kHz
1280x1024	75Hz	79,976kHz
1440x900	60Hz	55,935kHz
1440x900	75Hz	70,635kHz
1680x1050	60Hz	65,29kHz
1920x1080	60Hz	67,5kHz

IBM-lägen, fabriksinställda tider(D-SUB, DVI-D, HDMI-ingång)

Upplösning	Uppdateringsintervall	Horisontell frekvens
640x350	70Hz	31,469kHz
720x400	70Hz	31,469kHz

MAC-lägen, fabriksinställda tider (D-SUB, DVI-D, HDMI-ingång)

Upplösning	Uppdateringsintervall	Horisontell frekvens
640x480	67Hz	35kHz
832x624	75Hz	49,725kHz

VESA-lägen, användaråtkomliga tider

Upplösning	Uppdateringsintervall	Horisontell frekvens
848x480	60Hz	31.02
1280x720(RB)	60Hz	44,444kHz
1280x720	60Hz	44,772kHz
1280x720	75Hz	56,456kHz
1280x768(RB)	60Hz	47,396kHz
1280x800(RB)	60Hz	49,306kHz
1280x800	60Hz	49,702kHz
1280x800	75Hz	62,795kHz
1366x768	60Hz	47,712kHz
1440x900(RB)	60Hz	55,469kHz
1440x900	75Hz	70,635kHz
1680x1050(RB)	60Hz	64,674kHz
1920x1080	60Hz	66,587kHz

WQHD-läge (endast DVI dual link), HDMI och DP)

2560x1440	60Hz	88,787kHz
-----------	------	-----------

* Medan PB278Q stöder upp till 2560 x 1440 WQHD-upplösningar, inklusive DVI dual link, HDMI och DisplayPort, stöder vissa grafikkort upp till 1920 x 1200 upplösning och innehållsöverföring via HDMI. Kontakta din lokala distributör eller återförsäljare angående hårdvarubegränsningar för din bärbara eller stationära dator.

SD/HD-timings (endast HDMI-ingång)

HDMI 1.3,CEA-861B-format, SD/HD stöd för primära timings (endast HDMI-ingång)

Upplösning	Uppdateringsintervall	Horisontell frekvens
640x480P	59,94 / 60Hz	31,469 / 31,5kHz
720x480P	59,94 / 60Hz	31,469 / 31,5kHz
720x576P	50Hz	31,25kHz
1280x720P	50Hz	37,5kHz
1280x720P	59,94 / 60Hz	44,955 / 45kHz
1920x1080i	50Hz	28,125kHz
1920x1080i	59,94 / 60Hz	33,716 / 33,75kHz

HDMI 1.3,CEA-861B-format, SD/HD stöd för valfria timings (endast HDMI-ingång)

Upplösning	Uppdateringsintervall	Horisontell frekvens
1440x480P	59,94 / 60Hz	31,469 / 31,5kHz
1440x576P	50Hz	31,25kHz
1920x1080P	50Hz	56,25kHz
1920x1080P	59,94 / 60Hz	67,433 / 67,5kHz

* Ej angivna lägen i ovanstående lista kanske inte stöds. För optimal upplösning rekommenderar vi all val ett läge angivet i ovanstående tabeller.